

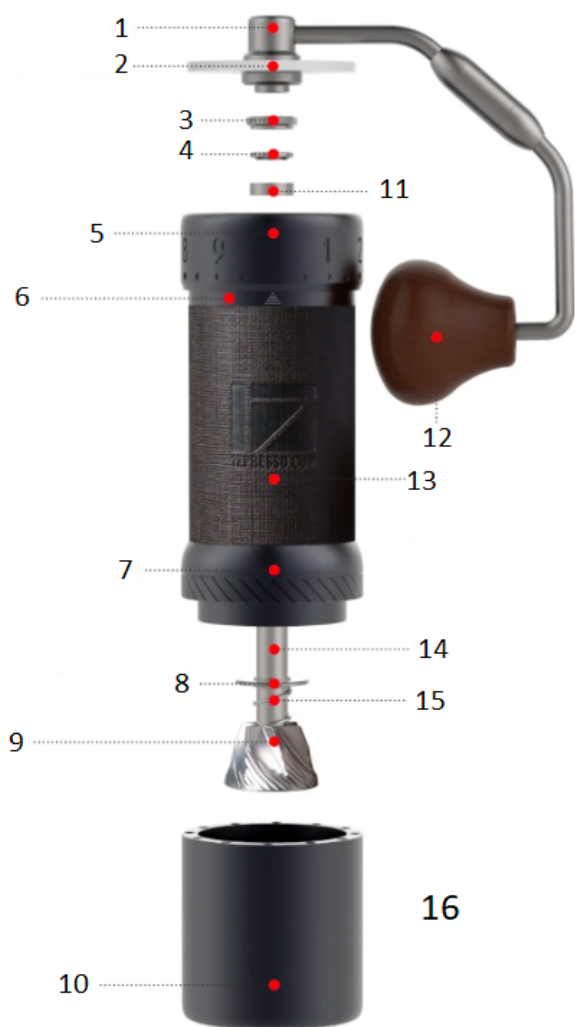

1Zpresso Ръчна кафемелачка J-Ultra

Инструкции за употреба

Разширен изглед



1. Манивела
2. Кавър за боб
3. Назъбена гайка с палец
4. Горен капак на лагера
5. Пръстен за регулиране
6. Тяло
7. Устройство за пръстени с фрези
8. Долен капак на лагера
9. Бър
10. Магнитна чаша за улов
11. Горен лагер
12. Копче за манивела
13. Хватка
14. Цветът на продукта може леко да се различава поради различни версии.
15. различни версии.
16. Централен вал
17. Пролет
18. Капацитет на смляно кафе: 40 г

(В зависимост от вида на зърното)

Инструкции за потребителя

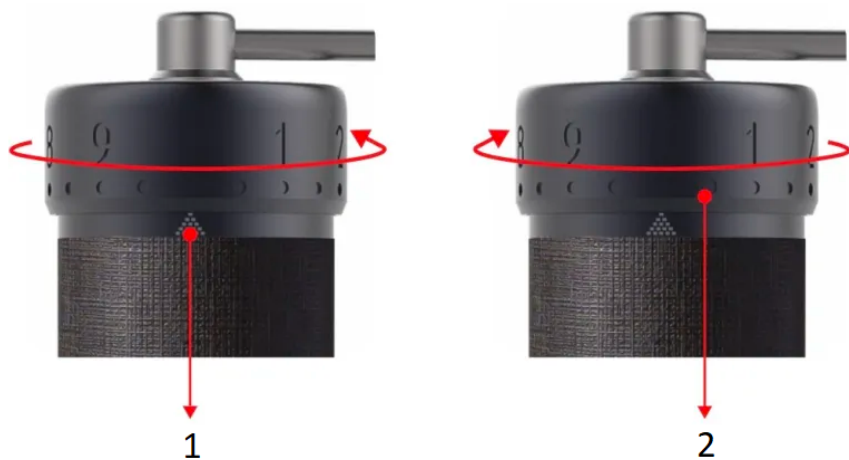

1. Машабна маркировка
2. Пръстен за регулиране

Регулиране на степента на смилане

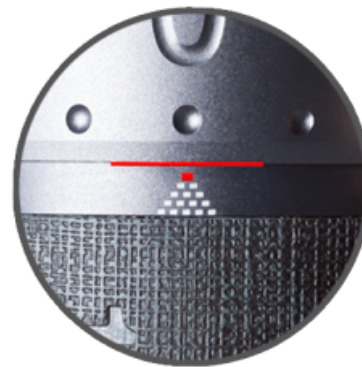

1. Шлайфмашината е готова за употреба веднага щом я извадите от кутията. Завъртете регулиращия пръстен обратно на часовниковата стрелка до началната точка, където започва съпротивлението и манизелата не може да се върти свободно. Числото 0 ще бъде подравнено с маркировката на скалата, а долният ръб на регулиращия пръстен ще докосне първото ниво на маркировката на скалата.
2. *Пирамидалната* скала се състои от множество квадратчета, които показват на колко завъртания се намирате, и тя става по-малка, когато задавате по-груби настройки.
3. Общо има пет завъртания. 100 щраквания в едно завъртане и всяко щракване премества борера с 0,008 мм/8 микрона.
4. Вижте таблицата за настройка на смилането по-долу и завъртете пръстена за настройка по посока на часовниковата стрелка, за да я настроите.
5. Прикрепете гумената лента към мелницата за по-добро захващане.
6. Сложете кафените зърна в бункера и завъртете дръжката по часовниковата стрелка, за да започнете да мелите.
7. Следвайте ръководството за калибриране на мелничката след разглобяването и повторното ѝ сглобяване.

Демонтаж

Предупреждение: Не разхлабвайте пръстеновидния блок с борфери преди стъпка 3.



Завъртете пръстена за настройка по часовниковата стрелка
две завъртания и свалете назъбената гайка
обратно на часовниковата стрелка, докато натискате борера



Свалете горния капак на лагера и горния лагер.



Отстранете борера и централния вал, пружината и
долен капак на лагера.



Завъртете пръстеновидния блок с борфери напред (обратно
Демонтиране на пръстена за регулиране
не се препоръчва.

Не почиствайте мелничката с вода.

Препоръчва се почистване с четка и духалка.

Сглобяване и калибриране

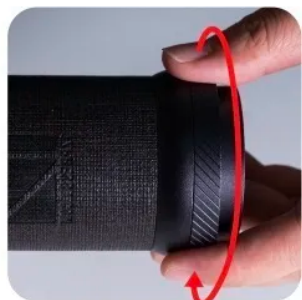

Завъртете пръстена за рязане назад
(обратни резби) до най-стегнатото положение.

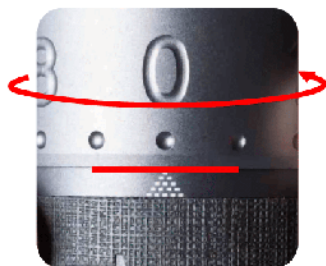

Подравнете #0 с маркировката на скалата и долната част
ръбът на пръстена за настройка докосва
първото ниво на скалната маркировка.



Поставете компонентите обратно на правилното място
последователност: долен капак на лагера (повдигнатият
ръбът е обърнат нагоре), пружина, вал и борфянка.



Поставете горния лагер обратно отгоре.

Докато натискате борера отдолу,

Поставете обратно горния капак на лагера. Страната с
вдлъбнатите точки са обърнати нагоре, а U-образната форма
отворът пасва правилно на вала.



Затегнете назъбената гайка, за да калибрирате мелничката, докато натискате борера отдолу.

Забележка: Общо има четири и половина завъртания броено от началната точка. Началната точка може да се различава в рамките на ± 10 щраквания поради гайката и циферблата.

Предупреждение

Не се опитвайте да разглобявате или премахвате допълнително следните компоненти:



1. Централният вал и борфът
2. Устройството с пръстен за рязане на борфери
3. Лагерите

Сгъваема дръжка

Внимание: Дръжката няма да бъде покрита от гаранцията, ако някоя от частите ѝ бъде разглобена.

Как да сгъна?

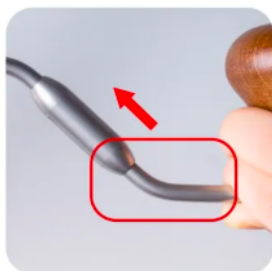

Дръжте манивелата близо до дървената част копчето и го натиснете навътре.



Завъртете дръжката по часовниковата стрелка докрай, за да

Как да се разгърне?



Дръжте манivelата близо до дървената част
копчето и го натиснете навътре.



Завъртете дръжката обратно на часовниковата стрелка докрай,
за да се разгърне.

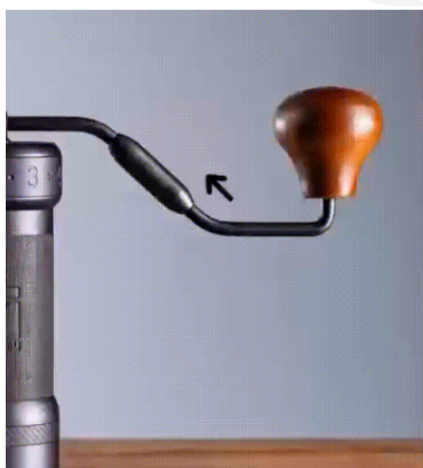

Предпазни мерки

- Не почиствайте и мийте мелничката с вода.
- Не почиствайте мелничката си с разтворители, различни от вода и алкохол.
- Съхранявайте го на сухо място, за да удължите живота му.
- Следвайте инструкциите за повторно сглобяване, като се уверите, че сте поставили компонентите на правилните места.
- Дръжте мелничката далеч от деца от съображения за безопасност.

Гаранция и начин на употреба на продукта

За продуктите се предоставя стандартният законово определен гаранционен срок. Тази гаранция не може да се прехвърля и не е възможна компенсация в брой. Гаранцията не покрива продукти, които са били използвани по начин, различен от посочения в това ръководство за употреба.

Гаранцията също така не покрива:

- Повреди, произтичащи от неправилна употреба, пренебрегване на грижите и всяка друга употреба за цели, които не са посочени в това ръководство.
- Повреди на външния вид, повреди, причинени от корозия или постепенно износване.

Всякакви интервенции или ремонти от неоторизирани лица водят до анулиране на гаранцията на продукта.

Продавач и вносител: NajTrade s.r.o., Húskova 31, 04023 Košice, IČO: 50590502.

